

## 1. S52增量光电编码器(实心轴)

### 1.1 简介:

本产品是一款多种电气接口实心轴编码器, 防护等级最高IP65, 结构紧凑坚固型, 普遍用于伺服电机、纺织、数控、包装、电梯等工业自动化领域。

### 1.2 特点:

- 编码器直径 $\phi 51\text{mm}$ 、厚度为 $29\text{mm}$ 、轴径 $\phi 8\text{mm}$ ;
- 采用非接触式光电原理;
- 极性反接保护;
- 短路保护;
- 多种电气接口可选;
- 分辨率每周最高可达 48000PPR

### 1.3 应用范围:

伺服电机、纺织、数控、包装、电梯、工业流水线等领域

### 1.4 连接:

- 径向电缆(长1M)
- 径向插座
- 径向电缆带插头

### 1.5 防护等级:

IP50 & IP65

### 1.6 重量:

约300g

S52-T

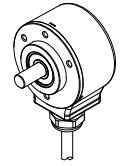

S52-C

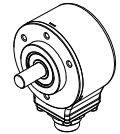

S52-TE

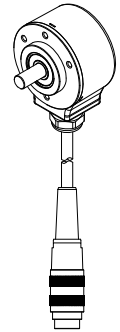

## 2. 选型指南

### 2.1 型号构成(选择参数)

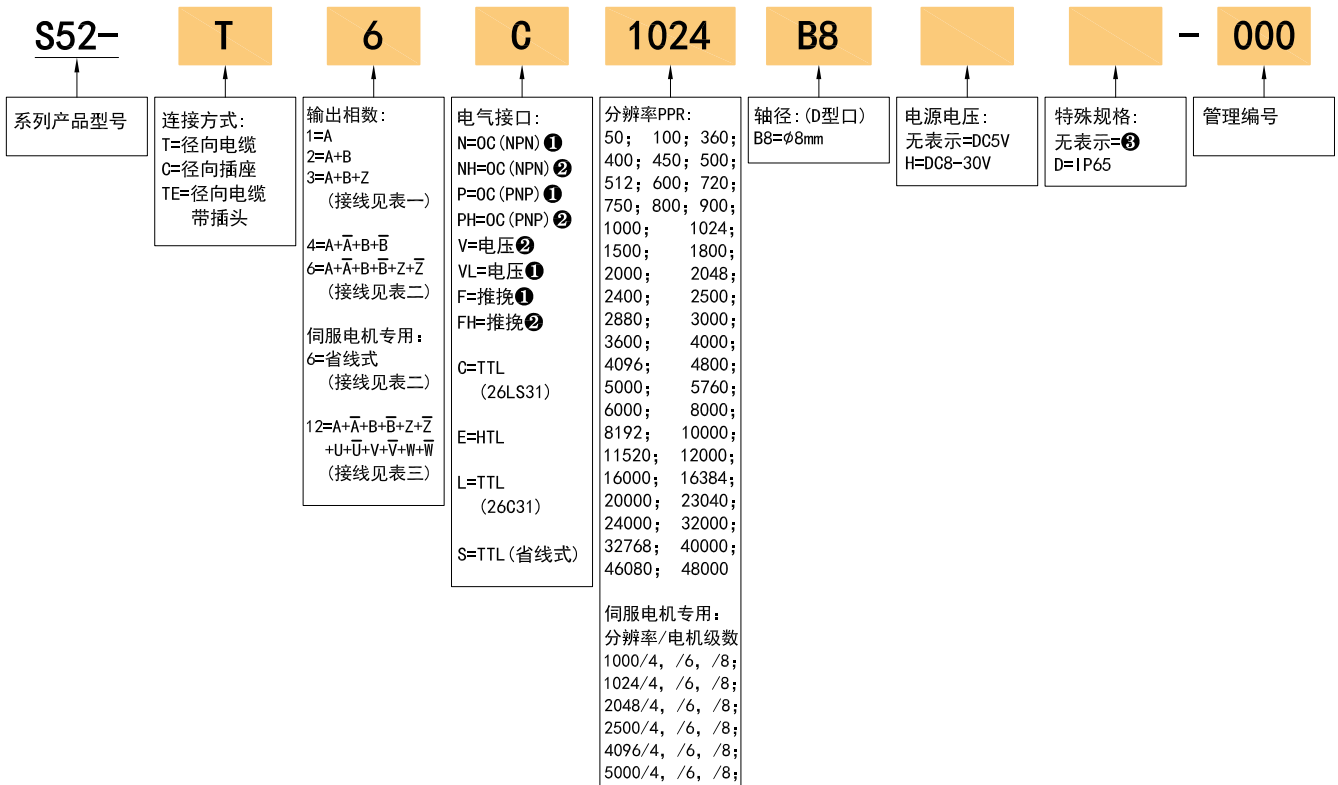

### 2.2 注解

- ① Z相信号为低电平有效。
- ② Z相信号为高电平有效。
- ③ 无表示为IP50, 电缆线长度 1M, 如需改变长度C+数字, 最长100M(用C100表示), 具体使用长度请参考第2页输出回路的规定。

### 3. 输出方式

#### 3.1 增量信号

电气接口	输出回路	输出波形
<p>OC (NPN集电极开路)</p>		<p>a. b. c. d = <math>\frac{I}{4} \pm \frac{I}{8}</math></p> <p>A相比B相进<math>\frac{1}{4} \pm \frac{1}{8}</math>相位, 从编码器轴端看顺时针旋转 (参见尺寸图)</p> <p>CW方向 →</p> <p>Z信号为低电平有效</p>
<p>OC (PNP集电极开路)</p>		<p>a. b. c. d = <math>\frac{I}{4} \pm \frac{I}{8}</math></p> <p>A相比B相进<math>\frac{1}{4} \pm \frac{1}{8}</math>相位, 从编码器轴端看顺时针旋转 (参见尺寸图)</p> <p>CW方向 →</p> <p>Z信号为低电平有效</p>
<p>推挽</p>		<p>a. b. c. d = <math>\frac{I}{4} \pm \frac{I}{8}</math></p> <p>A相比B相进<math>\frac{1}{4} \pm \frac{1}{8}</math>相位, 从编码器轴端看顺时针旋转 (参见尺寸图)</p> <p>CW方向 →</p> <p>Z信号为高电平有效</p>
<p>电压</p>		<p>a. b. c. d = <math>\frac{I}{4} \pm \frac{I}{8}</math></p> <p>A相比B相进<math>\frac{1}{4} \pm \frac{1}{8}</math>相位, 从编码器轴端看顺时针旋转 (参见尺寸图)</p> <p>CW方向 →</p> <p>Z信号为高电平有效</p>
<p>TTL (DC5V)</p> <p>HTL (DC8-30V)</p>		<p>a. b. c. d = <math>\frac{I}{4} \pm \frac{I}{8}</math></p> <p>A相比B相进<math>\frac{1}{4} \pm \frac{1}{8}</math>相位, 从编码器轴端看顺时针旋转 (参见尺寸图)</p> <p>CW方向 →</p>

3.2 伺服电机专用 (带U. V. W)

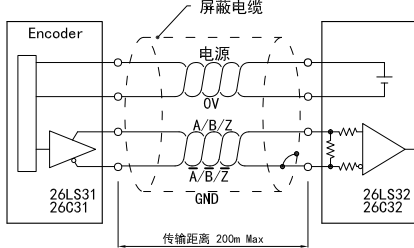
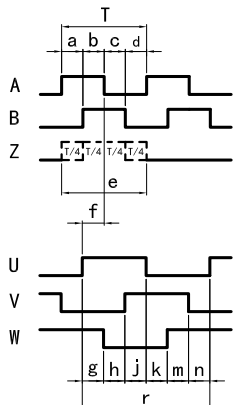
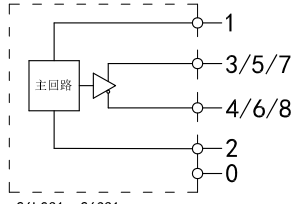
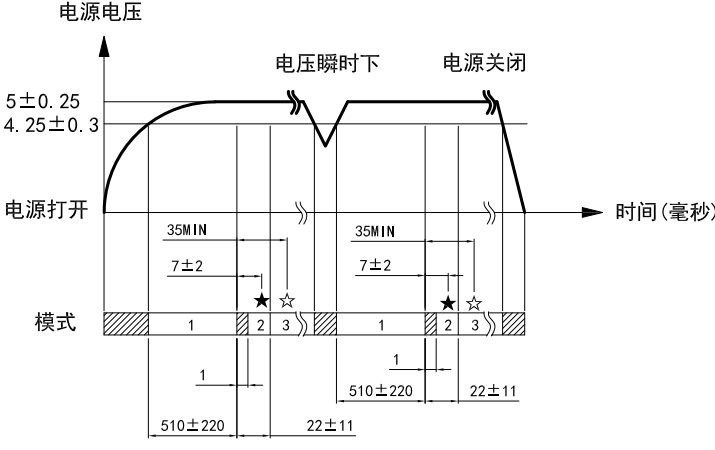
电气接口	输出回路	输出波形																																																																	
TTL (DC5V)	 <p style="text-align: center;">传输距离 200m Max</p>	 <p style="text-align: center;">反相信号未图示</p>																																																																	
TTL (DC5V) (省线式)	<div style="display: flex; justify-content: space-between;"> <div style="width: 45%;">  <p>26LS31, 26C31 传输距离 200m Max</p> <p>符号含义                      ★: 指定UVW信道的位置                      ☆: ABZ信道开始计算的位置                      □: 不使用区域                      HZ: 高阻抗</p> </div> <div style="width: 45%;"> <table border="1" style="width: 100%; border-collapse: collapse;"> <thead> <tr> <th rowspan="2">序号</th> <th rowspan="2">功能 线色</th> <th colspan="3">模式</th> </tr> <tr> <th>1</th> <th>2</th> <th>3</th> </tr> </thead> <tbody> <tr> <td>3</td> <td>白</td> <td>HZ</td> <td>U</td> <td>A</td> </tr> <tr> <td>4</td> <td>白/黑</td> <td>HZ</td> <td><math>\bar{U}</math></td> <td><math>\bar{A}</math></td> </tr> <tr> <td>5</td> <td>绿</td> <td>HZ</td> <td>V</td> <td>B</td> </tr> <tr> <td>6</td> <td>绿/黑</td> <td>HZ</td> <td><math>\bar{V}</math></td> <td><math>\bar{B}</math></td> </tr> <tr> <td>7</td> <td>黄</td> <td>HZ</td> <td>W</td> <td>Z</td> </tr> <tr> <td>8</td> <td>黄/黑</td> <td>HZ</td> <td><math>\bar{W}</math></td> <td><math>\bar{Z}</math></td> </tr> <tr> <td>1</td> <td>红</td> <td colspan="3">DC+5V</td> </tr> <tr> <td>2</td> <td>黑</td> <td colspan="3">0V</td> </tr> <tr> <td>0</td> <td>屏蔽</td> <td colspan="3">GND</td> </tr> </tbody> </table> </div> </div>	序号	功能 线色	模式			1	2	3	3	白	HZ	U	A	4	白/黑	HZ	$\bar{U}$	$\bar{A}$	5	绿	HZ	V	B	6	绿/黑	HZ	$\bar{V}$	$\bar{B}$	7	黄	HZ	W	Z	8	黄/黑	HZ	$\bar{W}$	$\bar{Z}$	1	红	DC+5V			2	黑	0V			0	屏蔽	GND			<table border="1" style="width: 100%; border-collapse: collapse;"> <thead> <tr> <th>极数</th> <th>g. h. j. k. m. n</th> <th>r</th> </tr> </thead> <tbody> <tr> <td>4</td> <td><math>30 \pm 1^\circ</math></td> <td><math>180^\circ</math></td> </tr> <tr> <td>6</td> <td><math>20 \pm 1^\circ</math></td> <td><math>120^\circ</math></td> </tr> <tr> <td>8</td> <td><math>15 \pm 1^\circ</math></td> <td><math>90^\circ</math></td> </tr> </tbody> </table> <p style="margin-top: 10px;"> <math>a. b. c. d = \frac{1}{2} \pm \frac{1}{8}</math>  <math>e = T \pm \frac{1}{2}</math>                      f: Z相中心至U相上升缘<math>\pm 1^\circ</math> </p> <p style="margin-top: 10px;">                     CCW方向 <math>\longrightarrow</math>                      从轴端看逆时针旋转                      (参见尺寸图)                 </p>	极数	g. h. j. k. m. n	r	4	$30 \pm 1^\circ$	$180^\circ$	6	$20 \pm 1^\circ$	$120^\circ$	8	$15 \pm 1^\circ$	$90^\circ$
序号	功能 线色			模式																																																															
		1	2	3																																																															
3	白	HZ	U	A																																																															
4	白/黑	HZ	$\bar{U}$	$\bar{A}$																																																															
5	绿	HZ	V	B																																																															
6	绿/黑	HZ	$\bar{V}$	$\bar{B}$																																																															
7	黄	HZ	W	Z																																																															
8	黄/黑	HZ	$\bar{W}$	$\bar{Z}$																																																															
1	红	DC+5V																																																																	
2	黑	0V																																																																	
0	屏蔽	GND																																																																	
极数	g. h. j. k. m. n	r																																																																	
4	$30 \pm 1^\circ$	$180^\circ$																																																																	
6	$20 \pm 1^\circ$	$120^\circ$																																																																	
8	$15 \pm 1^\circ$	$90^\circ$																																																																	
<p>模式时间图</p> 																																																																			

4. 电气参数

参数 项目	输出类型		OC	电压	推挽	TTL	TTL (省线式)	HTL
	电源电压			DC+5V±5%; DC8V-30V±5%			DC+5V±5%	
消耗电流			100mA Max			120mA Max		
容许波纹			≤3%rms					
最高响应频率			100KHz			300KHz		500KHz
输出容量	输出电流	流入	≤30mA	负载电阻2.2K	≤30mA	≤±20mA		≤±50mA
		流出	—		≤10mA			
	输出电压	“H”	—	—	≥[(电源电压)-2.5V]	≥2.5V		≥V <sub>CC</sub> -3 V <sub>DC</sub>
		“L”	≤0.4V	≤0.7V (20mA以下)	≤0.4V (30mA)	≤0.5V		≤1V V <sub>DC</sub>
负载电压			≤DC30V	—	—			
上升, 下降时间			2us以下(导线长: 2m)			1us以下(导线长: 2m)		≤100ns
绝缘耐压			AC500V 60s					
绝缘阻抗			10MΩ					
占空比			45% to 55%					
极性反接保护			✓					
短路保护			—			✓①		
A. B相位差			90° ±10° (低速频率下)					
			90° ±20° (高速频率下)					
延时动作时间②			—				510±220ms	—
屏蔽线			未接编码器本体					

① 与另一个线缆短路或GND, 最大允许时间30秒。

② 通电时 A. B. Z 迟后 U. V. W 时间。

## 5. 机械规格

轴 径	Ø8mm(D型口)
起动转矩	$5 \times 10^{-3} \text{ N} \cdot \text{m}$ 以下
惯性力矩	$3 \times 10^{-6} \text{ kg} \cdot \text{m}^2$ 以下
轴允许力	径向50N; 轴向30N
允许最高转速	$\leq 5000 \text{ rpm}$ ; IP65 $\leq 3000 \text{ rpm}$ ; (贯穿轴) IP65 $\leq 2000 \text{ rpm}$
轴承寿命	额定负载 $1.5 \times 10^9$ , 2500RPM时100000小时
外 壳	铝合金
重 量	约300g

## 6. 环境参数

环境温度	工作时: $-20 \sim +85^\circ\text{C}$ (反复弯曲电缆: $-10^\circ\text{C}$ ); 保存时: $-20 \sim +90^\circ\text{C}$
环境湿度	工作时, 保存时: 各35~85%RH (不结露)
振动(耐久)	振幅1.52mm, 5~55HZ, 三轴方向各2h
冲击(耐久)	$490\text{m/s}^2$ 11ms X, Y, Z各方向3次
防护等级	IP50 & IP65

### 7. 接线表

#### 7.1 OC/电压/推挽 (表一)

插座引脚定义 (M16 8针公座)	供电电压		增量信号					
	1	2	3	4	5	6	7	8
线色	红	黑	白	绿	黄	-	-	-
功能	Up	0V	A	B	Z	-	-	-

#### 7.2 TTL/HTL/省线式 (表二)

插座引脚定义 (M16 8针公座)	供电电压		增量信号					
	1	2	3	6	4	7	5	8
线色	红	黑	白	白/黑	绿	绿/黑	黄	黄/黑
功能	Up	0V	A+ (U+)*	A- (U-)*	B+ (V+)*	B- (V-)*	Z+ (W+)*	Z- (W-)*
双绞线								

\* 在省线式模式下的功能状态，对照第3页输出回路的功能模式接线表。

#### 7.3 伺服电机专用 (表三)

插座引脚定义 (M16 14针公座)	供电电压		增量信号											
	A	C	E	L	G	M	J	N	O	S	P	T	R	U
线色	红	黑	白	白/黑	绿	绿/黑	黄	黄/黑	蓝	蓝/黑	灰	灰/黑	粉	粉/黑
功能	Up	0V	A+	A-	B+	B-	Z+	Z-	U+	U-	V+	V-	W+	W-
双绞线														

Up=电源电压。

屏蔽线未接编码器内部电路。

插座引脚定义  
(M16 8针公座)

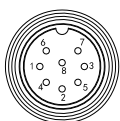

插座引脚定义  
(M16 14针公座)

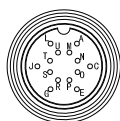

电缆连接

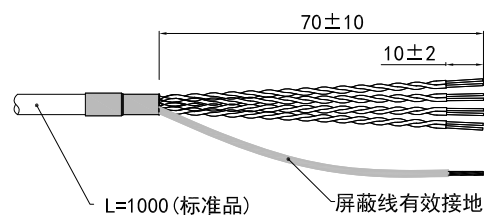

8. 基本尺寸

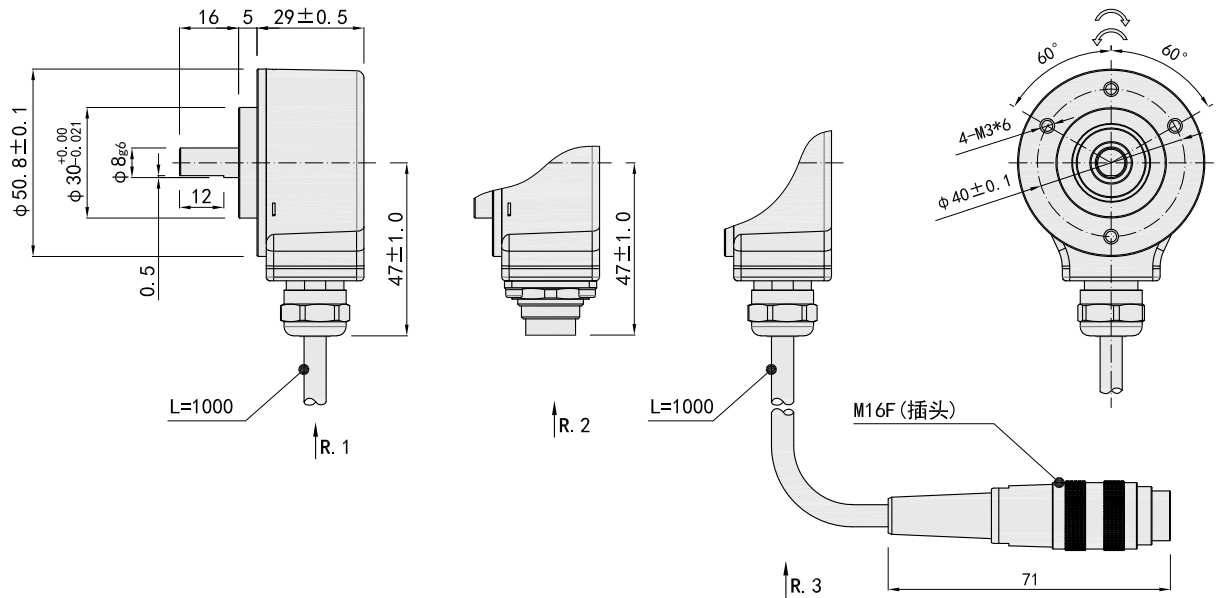

9. 安装轴要求

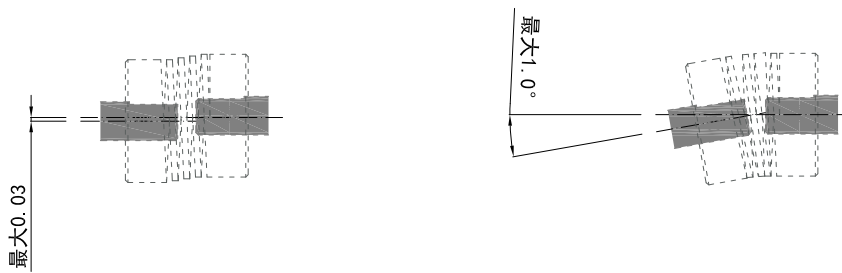

注：电机轴的径向跳动小于0.03mm, 角度小于1.0°

单位：mm

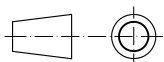

↻ = 增量信号输出的轴旋转方向

↻ = 伺服电机专用信号输出的轴旋转方向

R. 1=径向电缆

R. 2=径向插座

R. 3=径向电缆带插头

## 10. 注意事项

### 10.1 关于震动

加在旋转编码器上的震动，往往会成为脉冲误发生的原因，因此应该对设置场所加以注意。每转脉冲数越多，光栅的槽孔间隔越窄，越易受到震动的影响，在低速旋转或停止时，加在轴或本体上的震动使光栅抖动，可能会发生误脉冲。

### 10.2 配线上的注意

- 在指定的电源电压下使用，请留意由于配线长导致的电源电压幅度下降
- 请不要将编码器线和其它动力线在同一管道内或是平行捆绑使用
- 编码器线的信号线及电源线请使用双绞线
- 请不要对编码器的线束施加过分的力，会有断线的危险

